

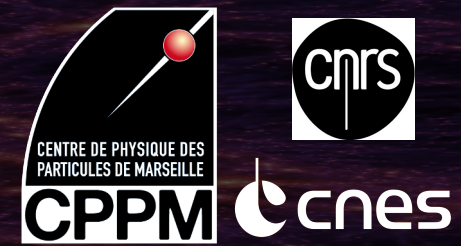

EUCLID :
La cosmologie au CPPM

Benoît Serra - Groupe RENOIR

Plan



Mon parcours

La cosmologie : C'est quoi ?

L'Univers : Constituans, évolution ?

Le groupe RENOIR au CPPM

Le projet EUCLID

La longue route vers la thèse...



License Physique et Simulations
Université de Cergy-Pontoise



Master 1 Astronomie et Astrophysique
Observatoire de Paris-Meudon



Master 2 Outils et Systèmes de l'Astronomie et de l'Espace (OSAE)
Observatoire de Paris-Meudon

Stage fin d'études :
European Southern Observatory (Garching, Allemagne)



Thèse au CPPM débutée en janvier 2013

La cosmologie

C'est quoi ?

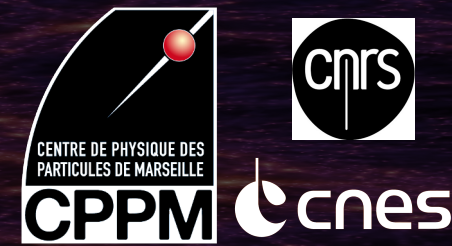

Qu'est ce que la cosmologie ?

Etude de la **naissance** et de l'**évolution** de l'Univers

Propriétés

Composition

Evolution

L'objectif ?

Décrire **13.7 milliards d'années** d'histoire de l'Univers,

Décrire et interpréter son organisation à "très grande échelle" ainsi que les interactions et les processus qui la gouvernent.

La cosmologie

Quelques échelles...

Crédit : Richard Powell
<http://atunivers.free.fr/>

Systeme solaire :
20 milliards de kilomètres



La cosmologie

Quelques échelles...

Crédit : Richard Powell
<http://atunivers.free.fr/>

Systeme solaire :
20 milliards de kilomètres

Proxima du centaure :
À 4,3 années lumière

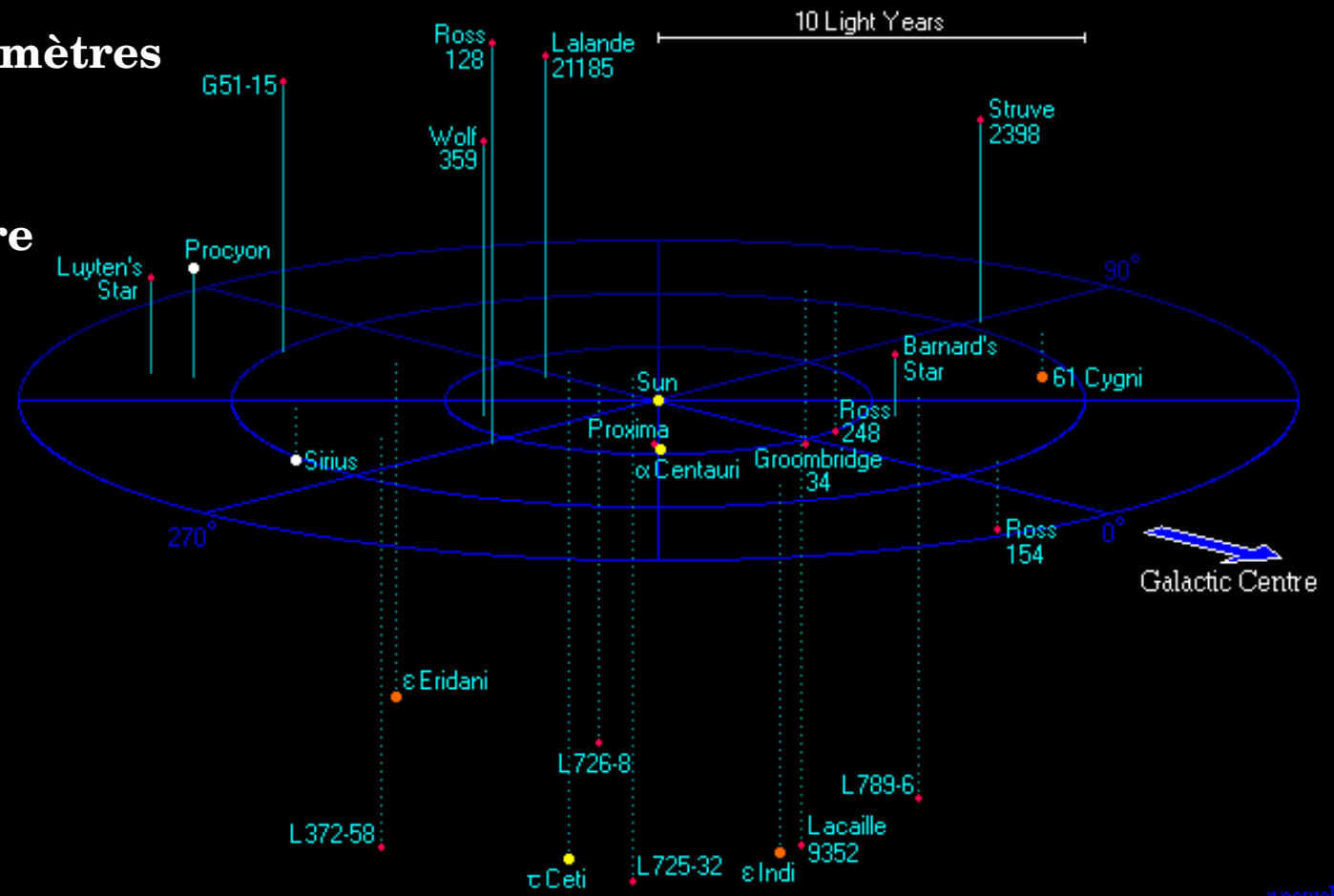

r powell

La cosmologie

Quelques échelles...

Crédit : Richard Powell
<http://atunivers.free.fr/>

Systeme solaire :
20 milliards de kilometres

Proxima du centaure :
À 4,3 années lumière

Voie Lactée :
100 000 années lumière

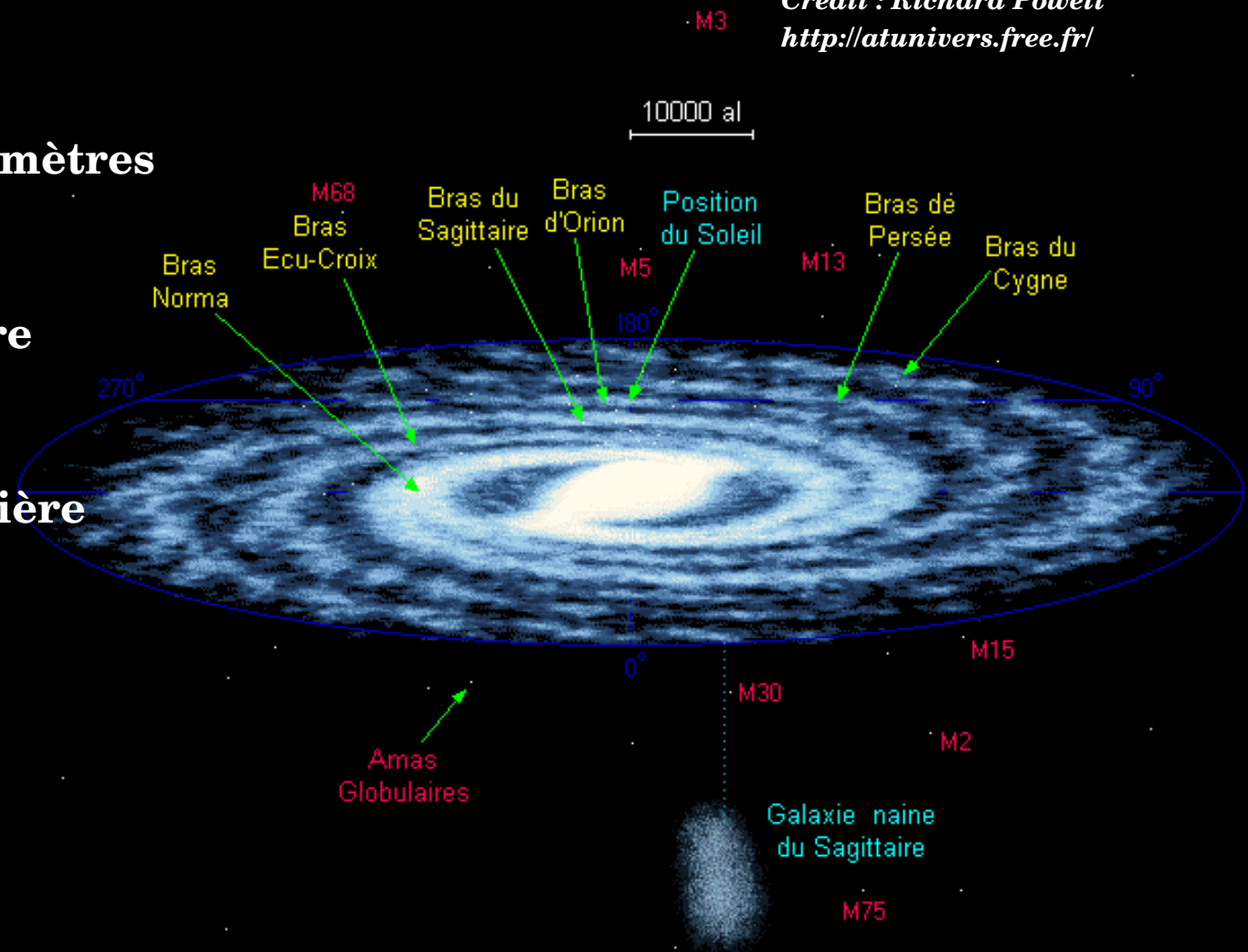

La cosmologie

Quelques échelles...

Crédit : Richard Powell
<http://atunivers.free.fr/>

Systeme solaire :
20 milliards de kilometres

Proxima du centaure :
À 4,3 années lumière

Voie Lactée :
100 000 années lumière

Andromède :
2,5 millions d'années lumière

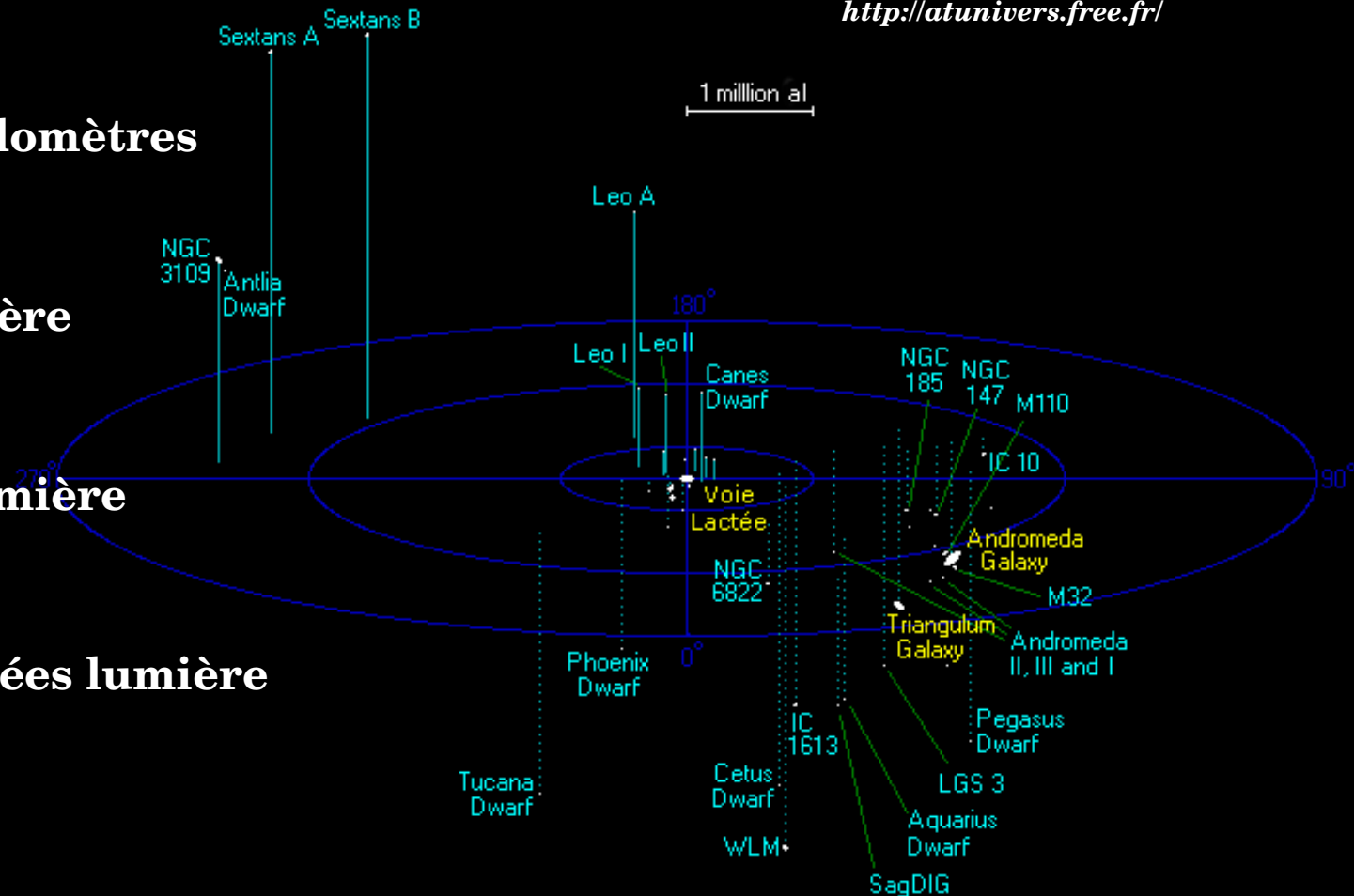

r powell

La cosmologie

Quelques échelles...

Crédit : Richard Powell
<http://atunivers.free.fr/>

Systeme solaire :

20 milliards de kilomètres

Proxima du centaure :

À 4,3 années lumière

Voie Lactée :

100 000 années lumière

Andromède :

2,5 millions d'années lumière

L'Univers visible :

13,7 milliard d'années lumière

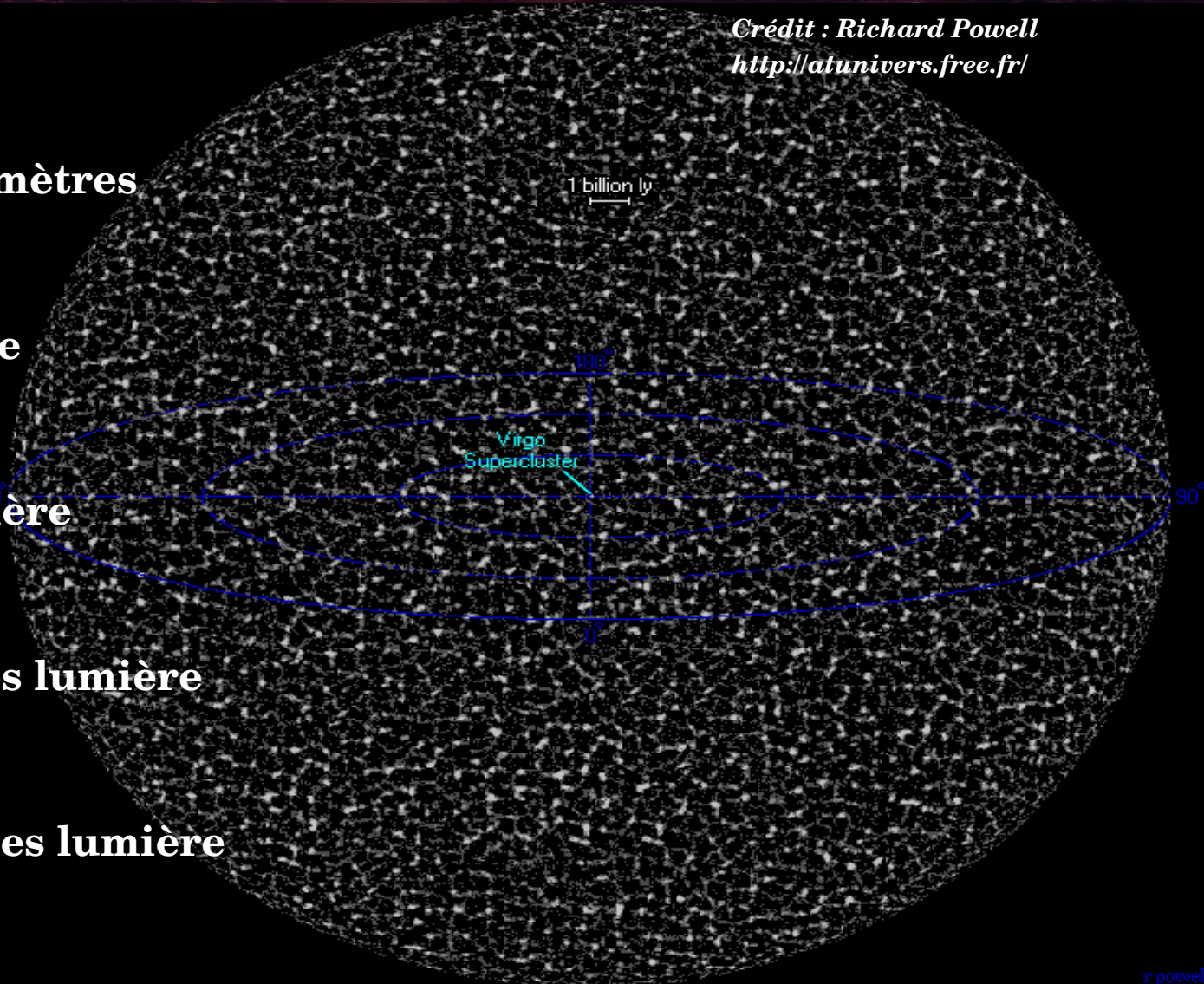

rpowell

L'Univers

Son origine, son évolution



the **BIG** **BANG** THEORY

L'Univers

Son origine, son évolution



Crédit : <http://map.gsfc.nasa.gov>

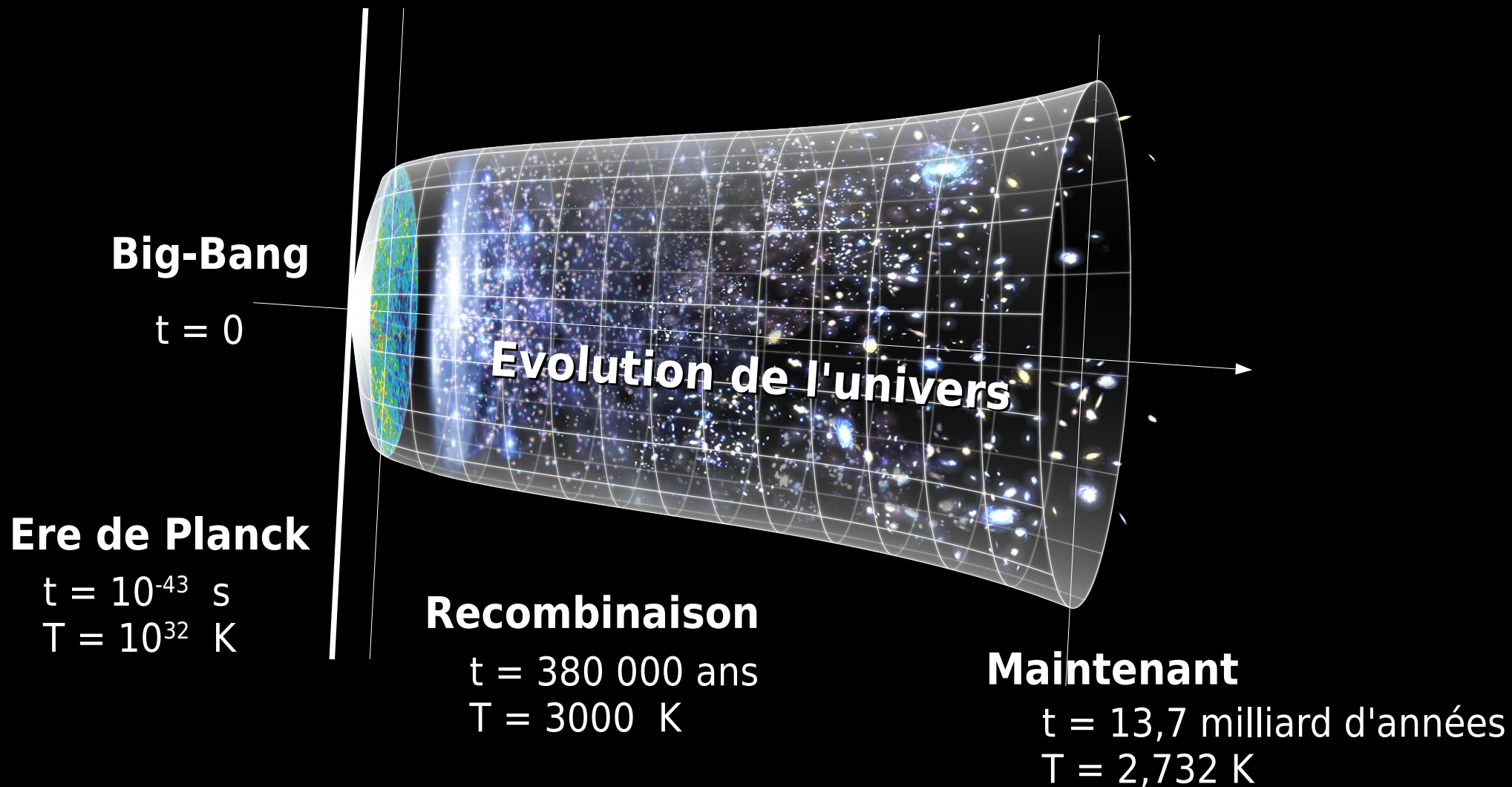

L'Univers

De quoi est-il fait ?

A propos de l'Univers

5% de l'Univers est de nature connue :
qu'est ce que la **matière noire** ?
qu'est ce que l'**énergie noire** ?

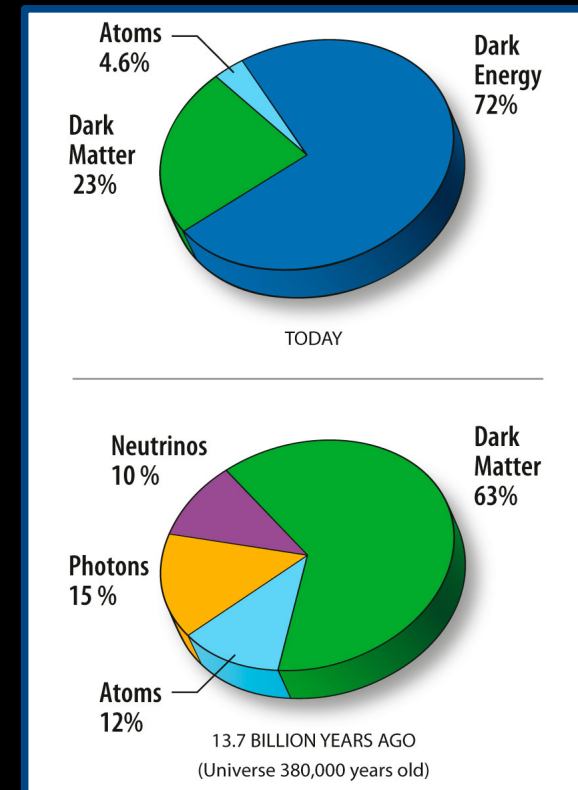

Credit : Nasa/WMap Science Team

L'Univers

Les problématiques actuelles...

A propos de l'Univers

5% de l'Univers est de nature connue :
qu'est ce que la **matière noire** ?
qu'est ce que l'**énergie noire** ?

Un Univers plat, ou quasiment plat
(WMAP)

Univers en **expansion accélérée**

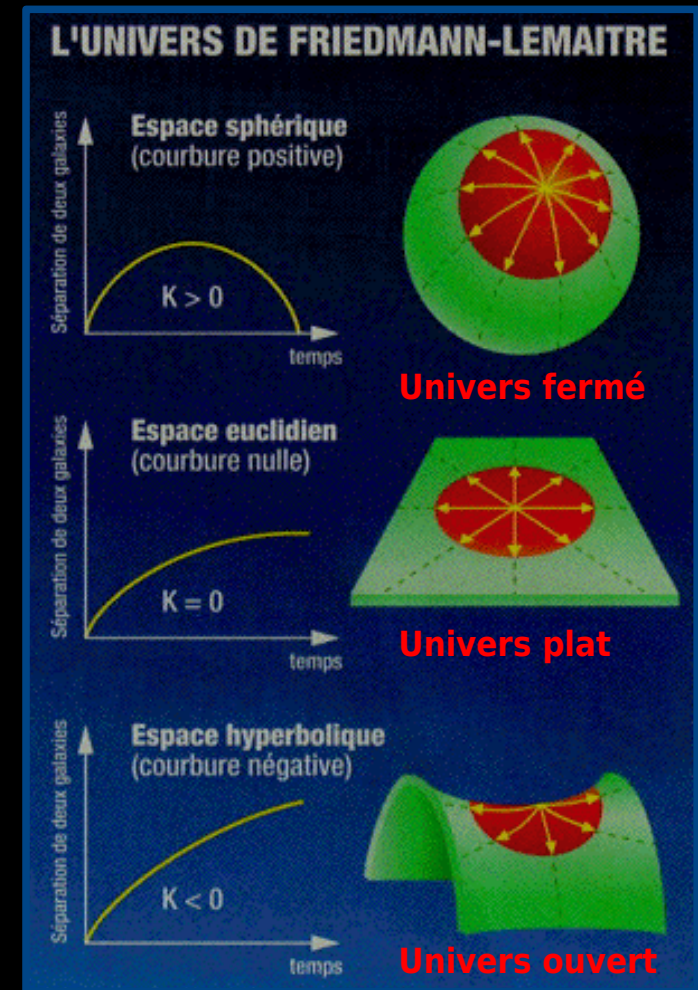

L'Univers

Un modèle parmi d'autres

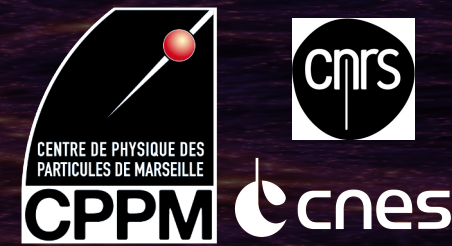

Evolution de l'Univers décrite par le **modèle Λ CDM**

Ce modèle est contraint par plusieurs paramètres

Plusieurs méthodes permettent de restreindre les valeurs de ces paramètres :

Utilisation de sondes cosmologiques

RENOIR

On fait quoi ici au fait ?

Etude de la formation des structures (BAO)

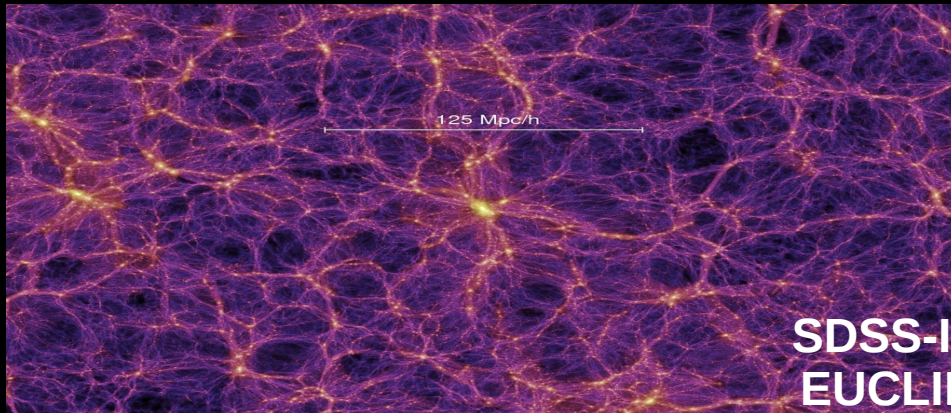

Lentille gravitationnelle



Supernovae Ia



Activités groupe RENOIR

Fond diffus cosmologique

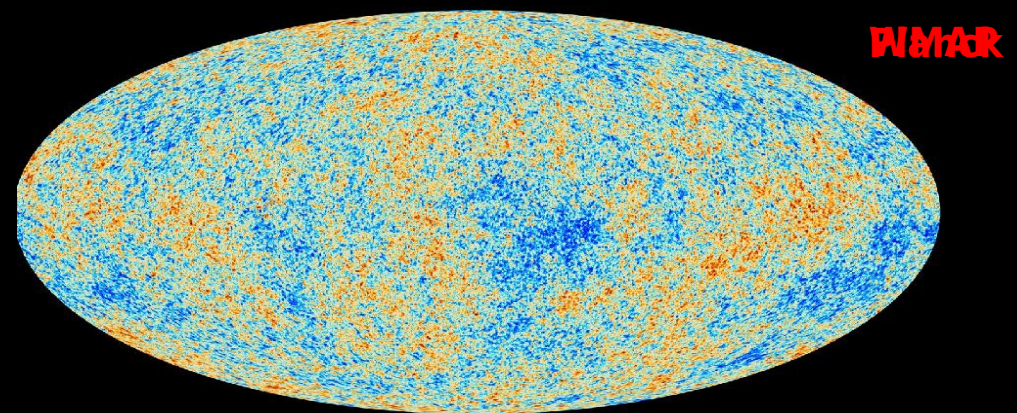

RENOIR

On étudie la matière noire...



Effet de lentille gravitationnelle
plus fort que prévu



RENOIR

On étudie la matière noire...

Effet de lentille gravitationnelle
plus fort que prévu

Courbe de rotation de la voie
lactée non-compatible avec la
courbe théorique

Présence de matière inconnue
qui expliquerait ces deux
phénomènes : **Matière noire**

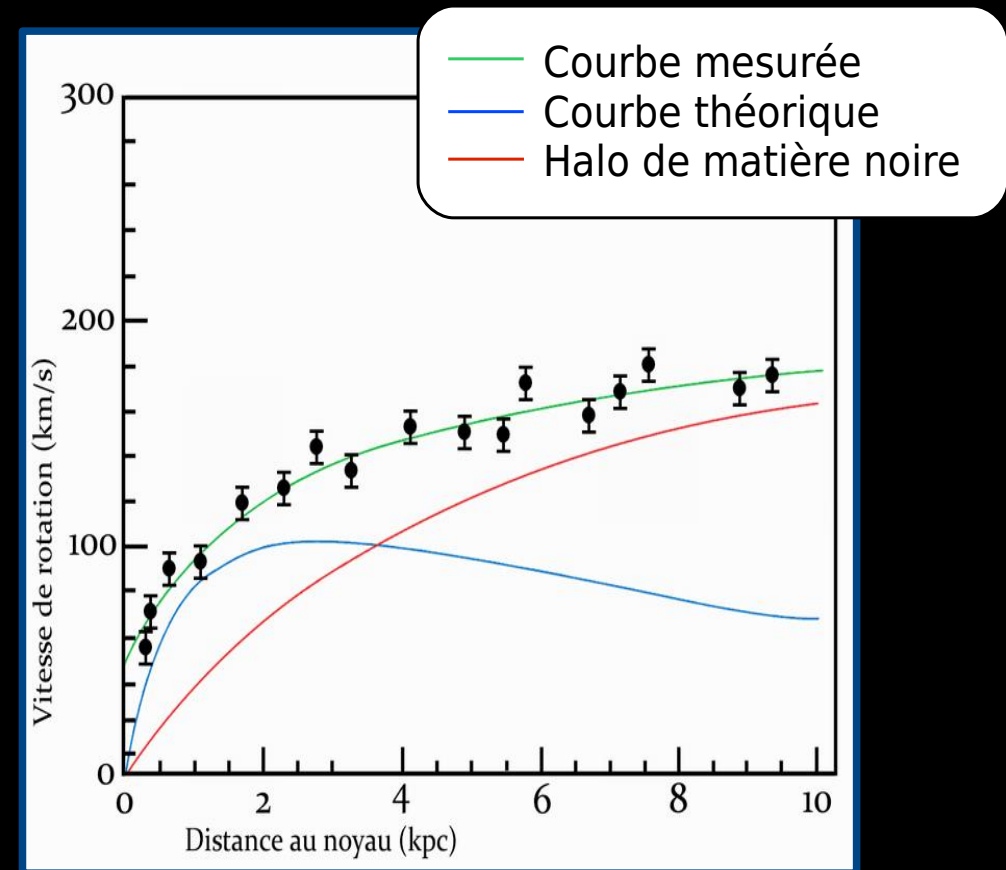

RENOIR

On étudie aussi l'énergie noire...



Univers en expansion accélérée !

Introduction d'une énergie avec une pression négative (luttant donc contre l'attraction de la gravité : **Energie noire**)

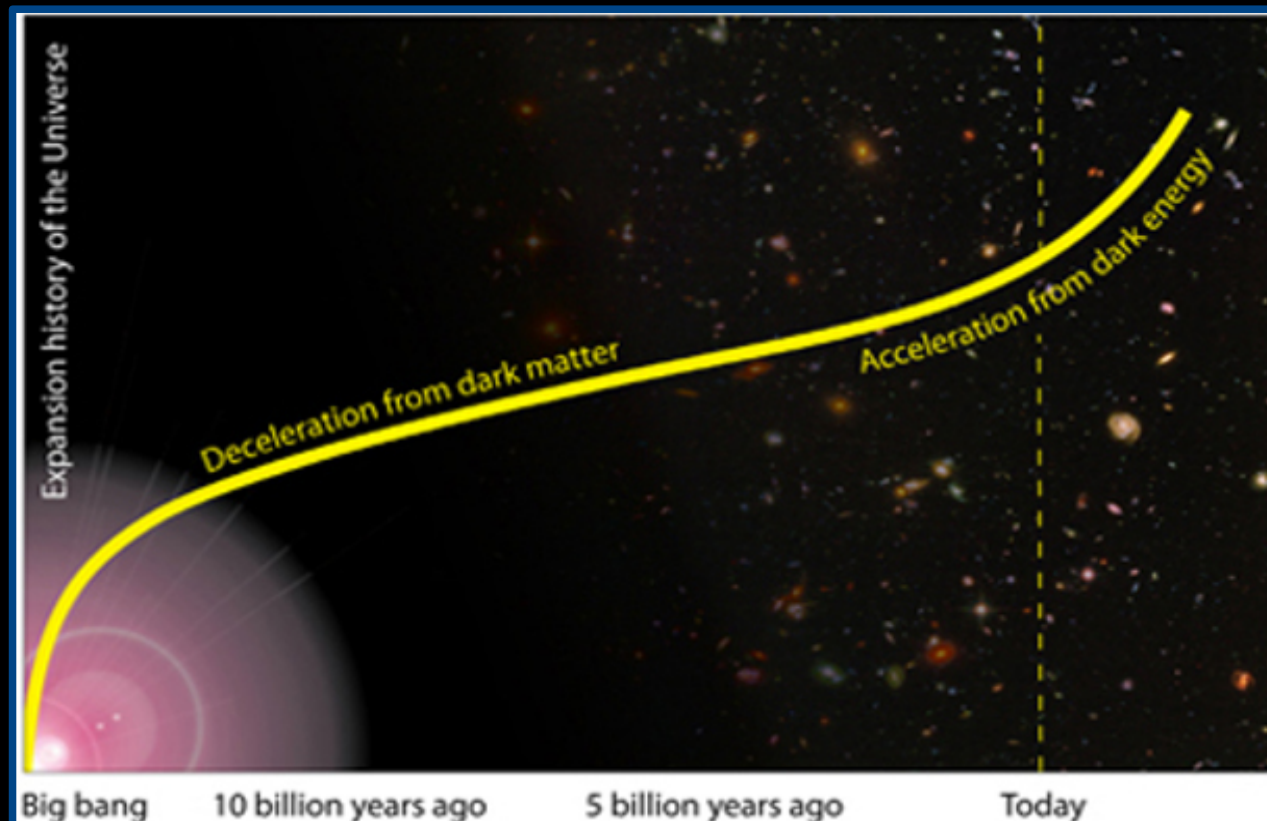

Objectifs

Energie noire : Constante cosmologique ou champ qui évolue dynamiquement avec l'expansion de l'Univers.

Gravitation : Accélération de l'Univers causée par un changement de la relativité générale sur de grandes échelles, ou hypothèses pour le modèle cosmologique sont obsolètes.

Matière noire : Qu'est-ce que la matière noire ?

Cond. Initiales : Spectre de puissance des fluctuations de densité primordiales qui ont engendrées les structures à grande échelle.

EUCLID

Mission spatiale de l'ESA

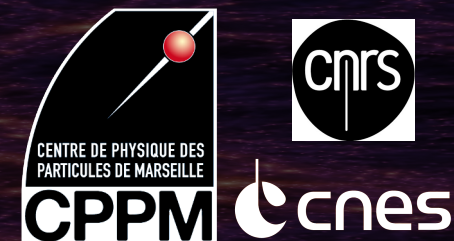

EUCLID

Des sondes à exploiter



Etude de la formation des structures

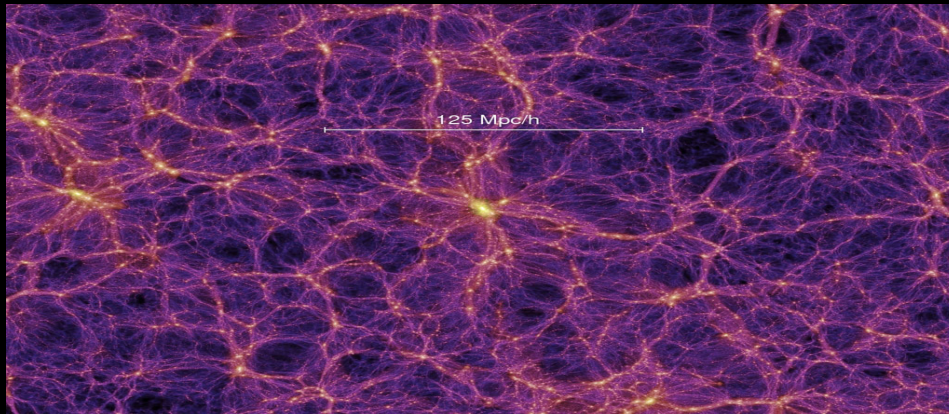

Lentille gravitationnelle



Supernovae Ia

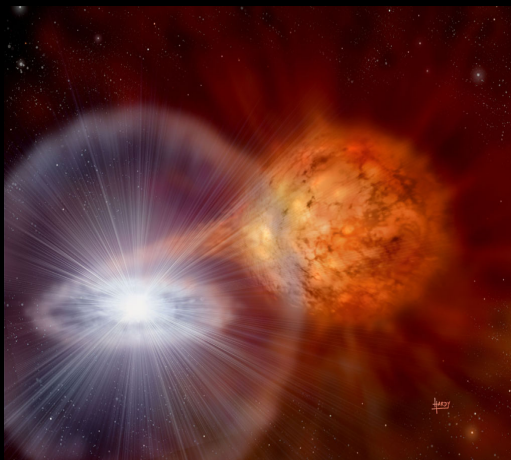

Mission spatiale EUCLID

Fond diffus cosmologique

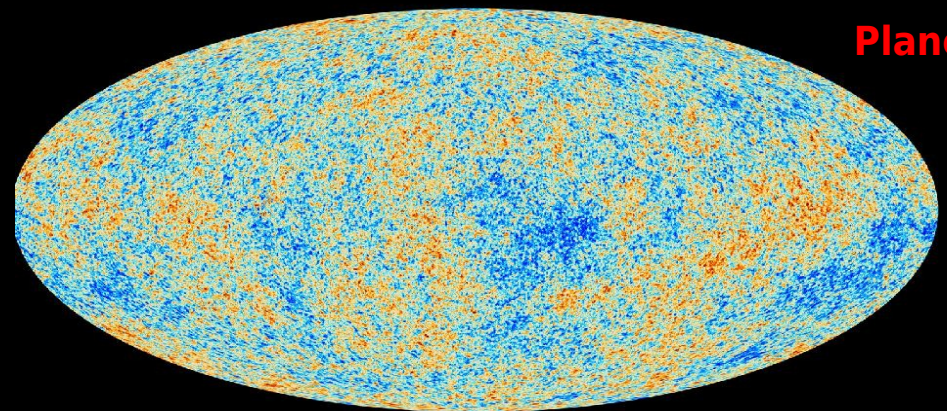

Planck

EUCLID

Quelques caractéristiques techniques



1^{ère} année

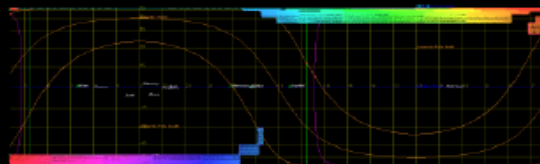

2^{ème} année

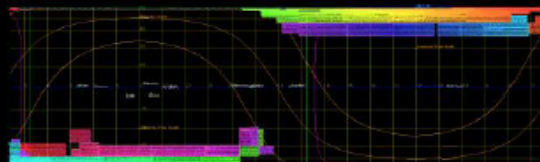

3^{ème} année

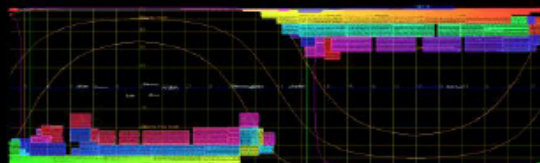

4^{ème} année

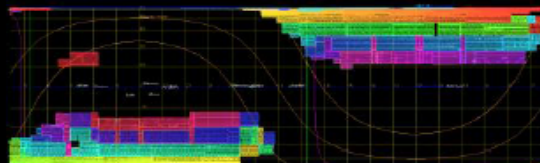

5^{ème} année

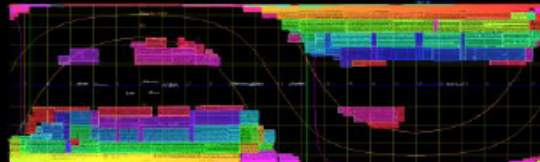

6^{ème} année

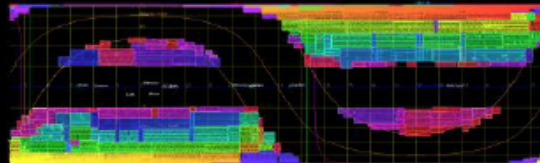

Observation d'un champ de 15000 deg² !!

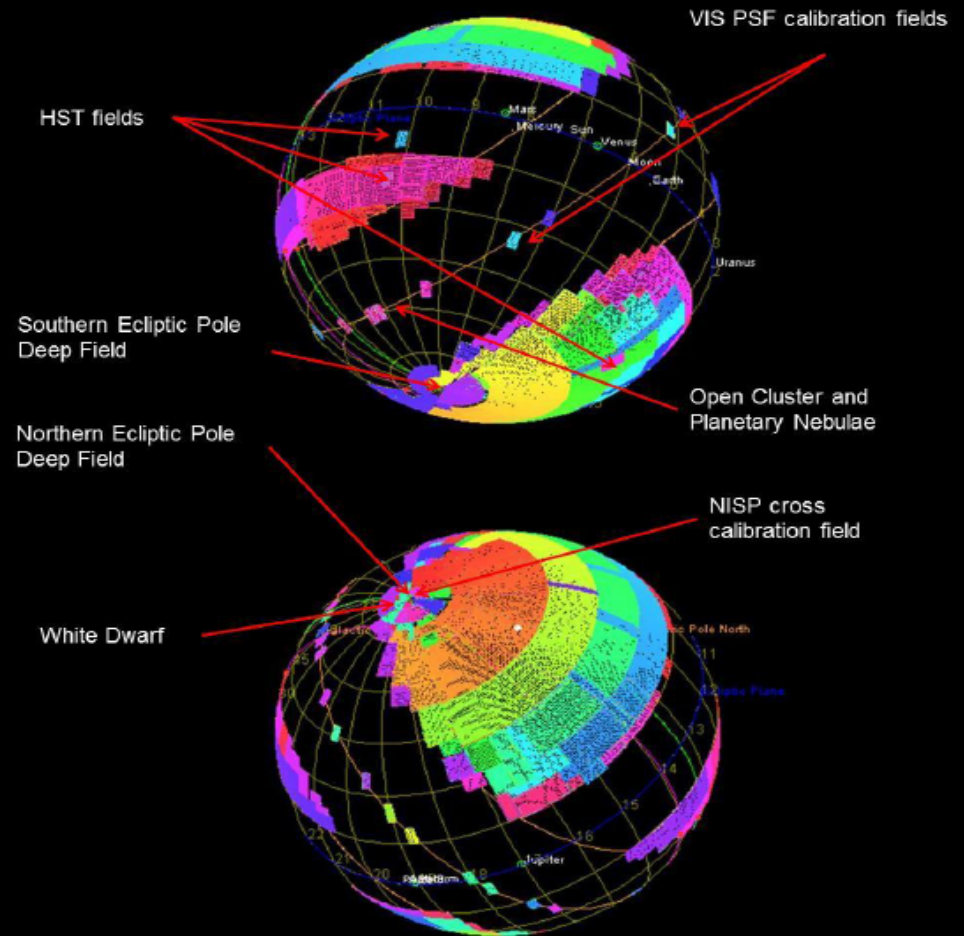

Satellite placé au point de Lagrange L_2

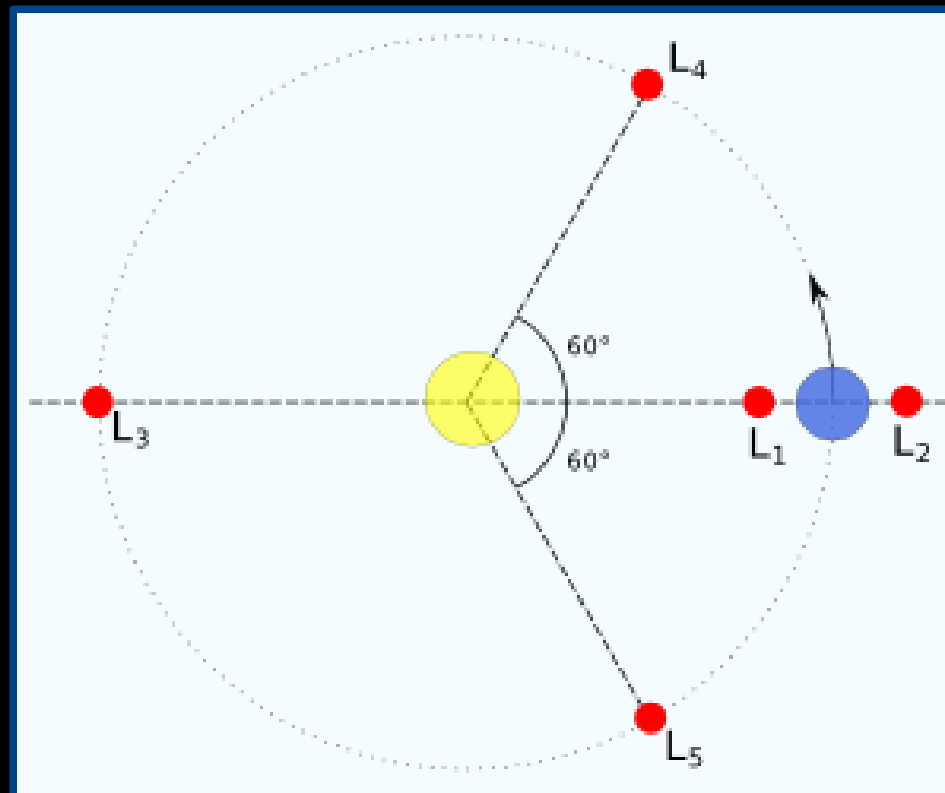

EUCLID

Le coeur de la bête

Hauteur 4.5m
Largeur 3.1m
Poids ~ 2T

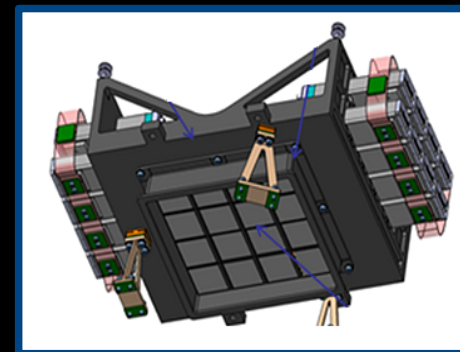
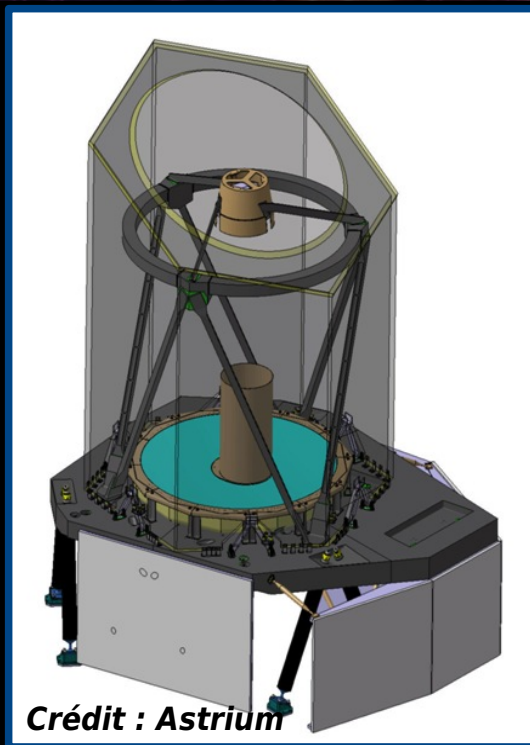
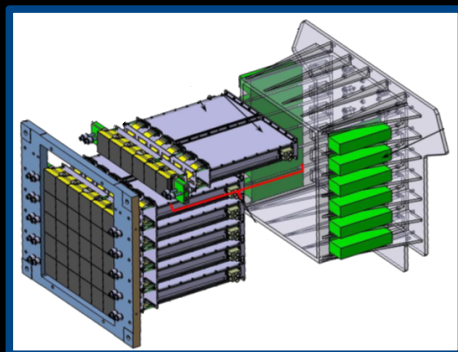

VIS

Visible and Near Infrared Imaging Channel

36 CCDs

NISP

Near-Infrared Spectrometer Photometer

16 détecteurs H2RG

Détecteur infrarouge HAWAII-2RG (H2RG):

Détecteurs hybrides

Domaine de longueur d'onde : de $0.9 \mu\text{m}$ à $2 \mu\text{m}$

Taille d'un pixel : $18 \mu\text{m}$



Schéma d'un pixel



Couche AR
Jonction P-N en HgCdTe
Bille d'indium

Circuit de lecture (ROIC) Multiplexe Si

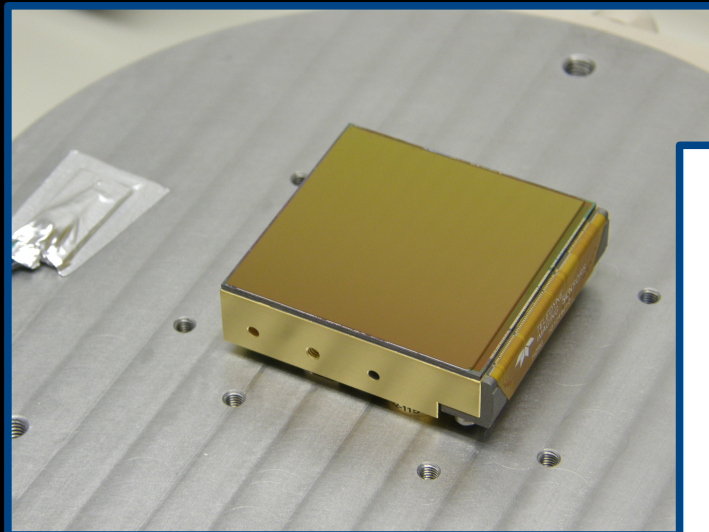
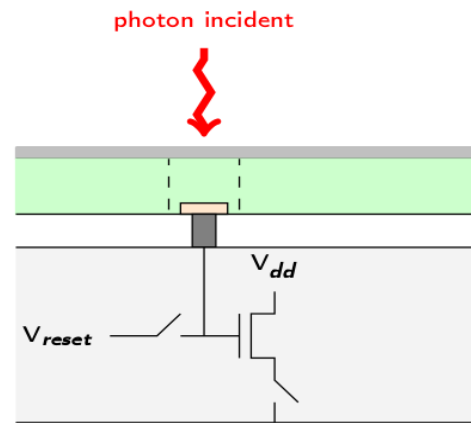
Bus vers l'amplificateur de lecture

EUCLID

Simuler pour mieux comprendre

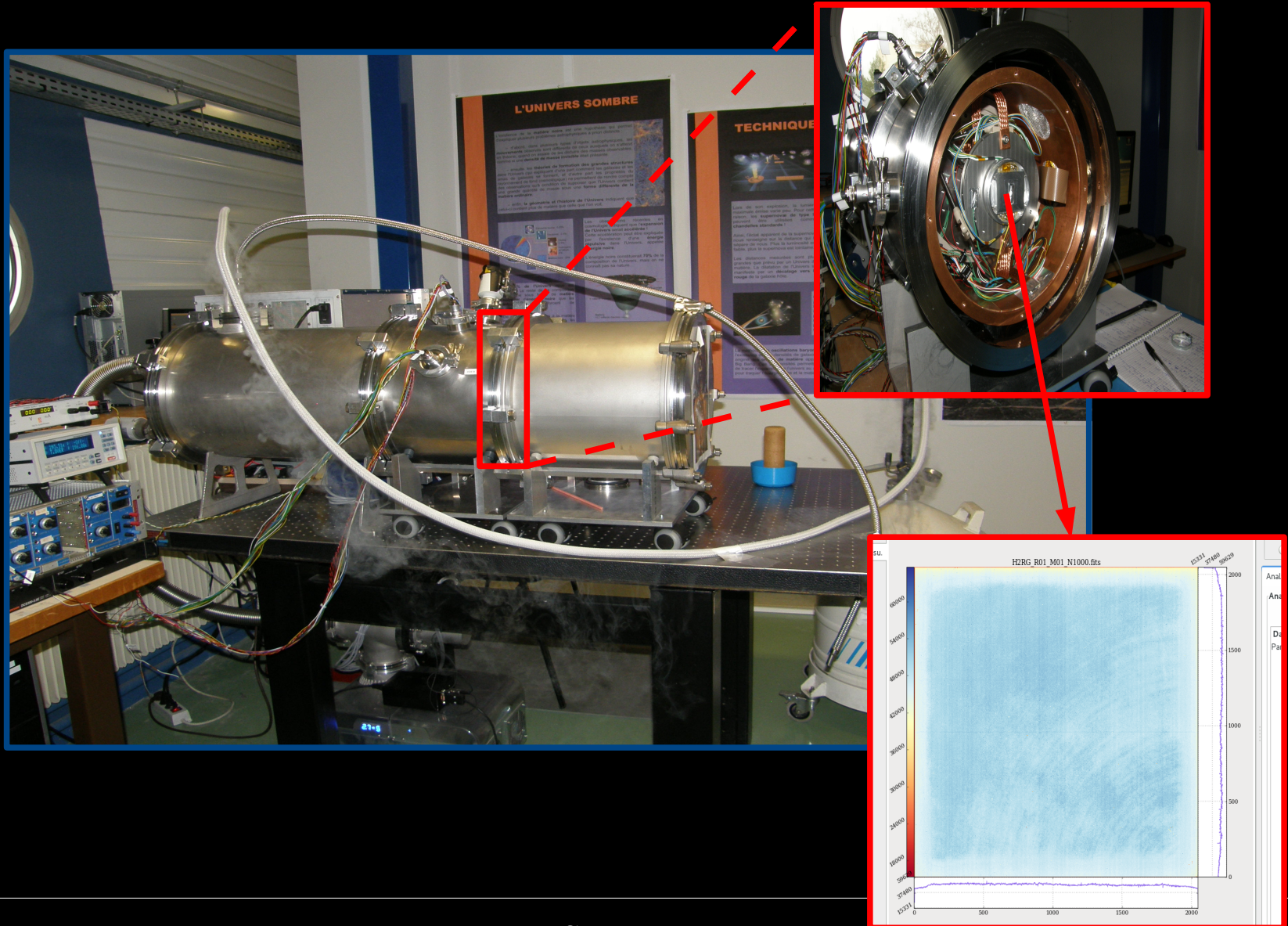

EUCLID

De l'huile de coude et de l'instrumentation

Un peu de matière grise aussi ?



Travail en environnement
Contrôlé (Salle blanche)

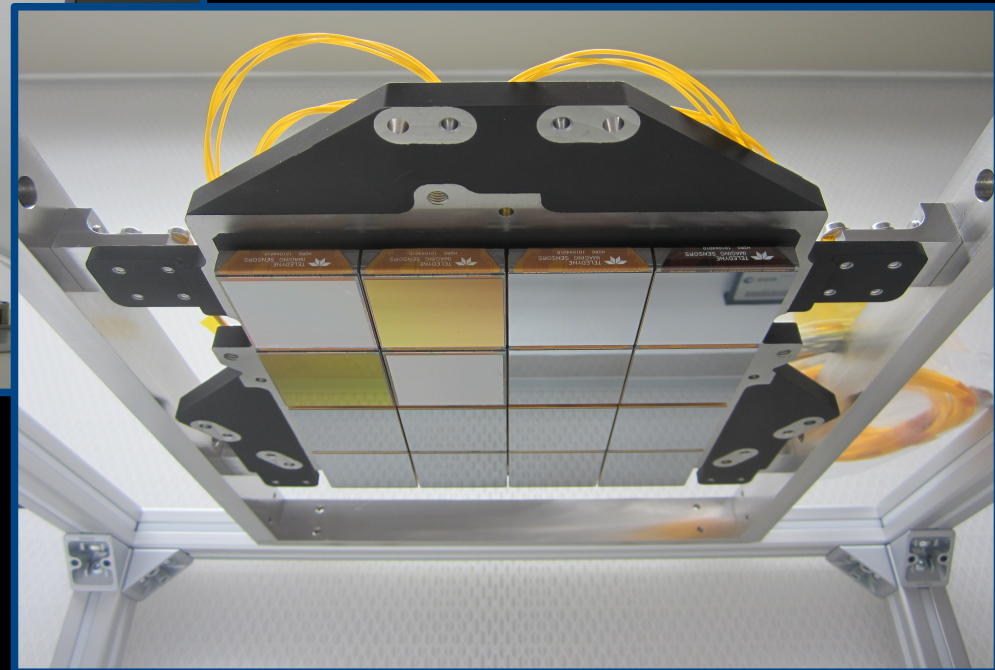

EUCLID

De l'huile de coude et de l'instrumentation

Un peu de matière grise aussi ?

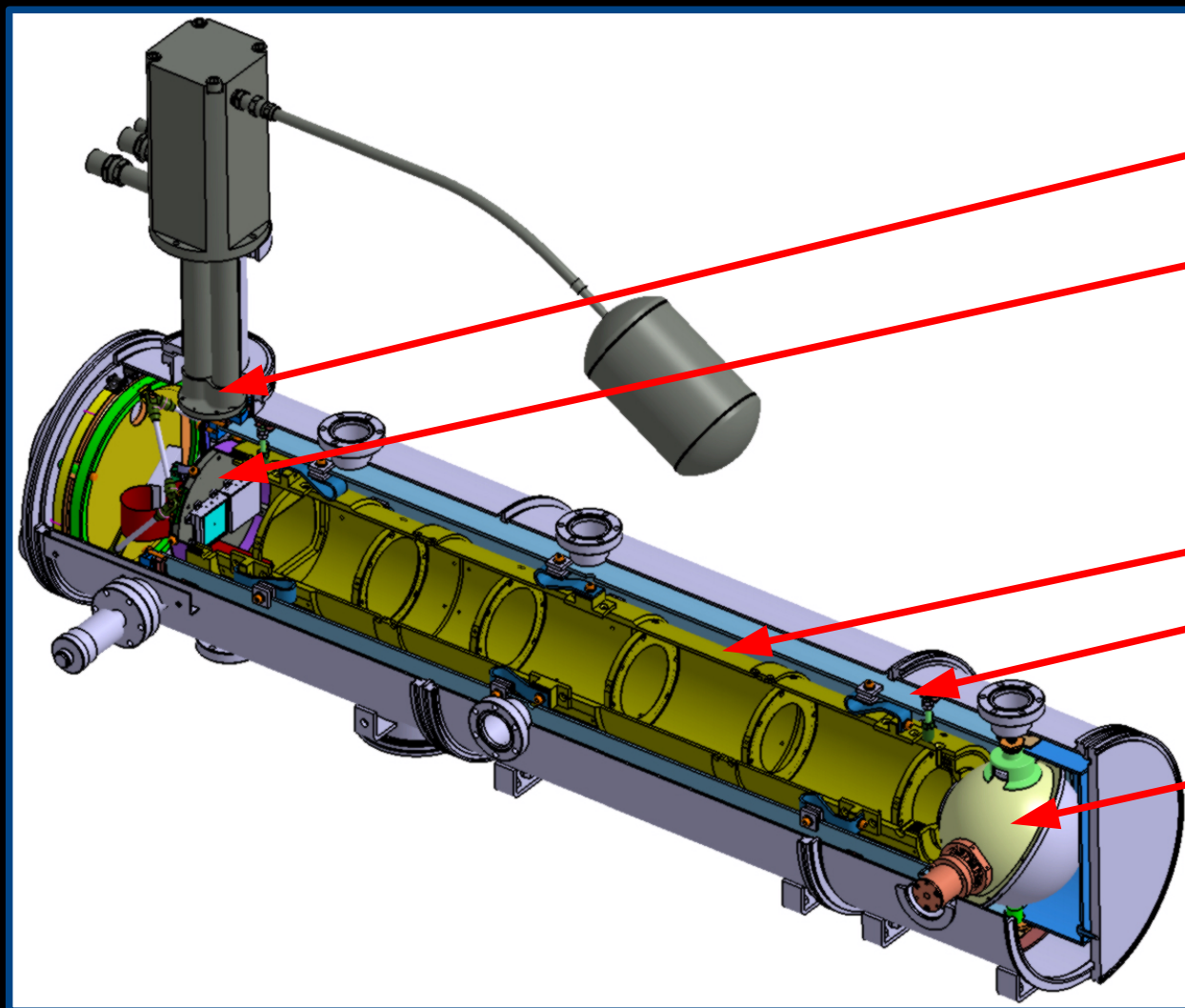

Cryocooler

Plan focal

Baffle optique

Ecran therm.

Sphère int.

Merci !

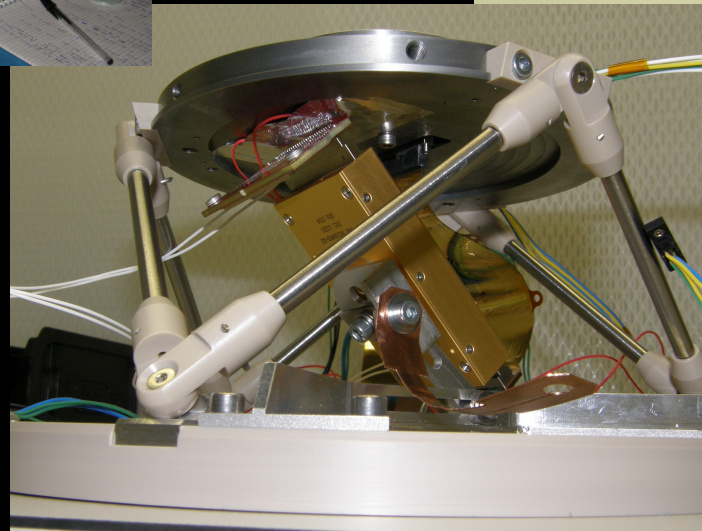
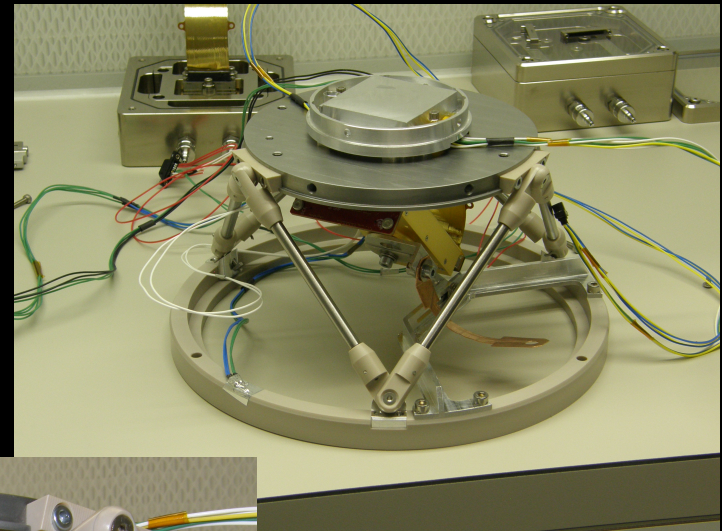
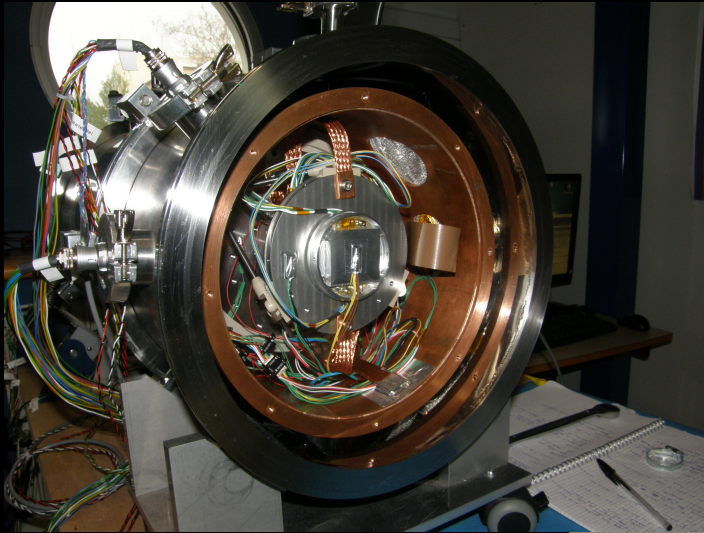

BACKUP

Courbe de transmission atmosphérique

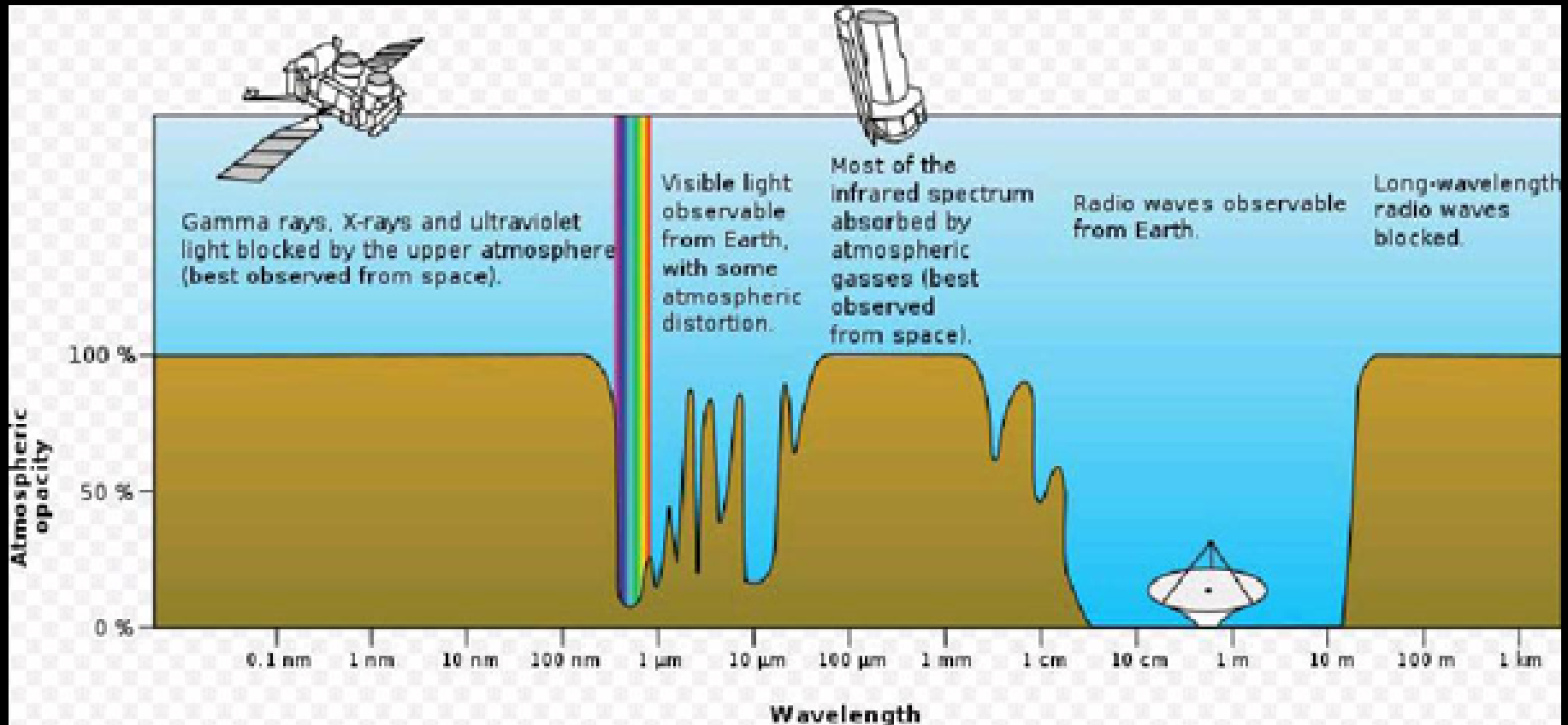

BACKUP

